

DUPS-A 200 TOR 24 CAI

Ultraschallsensor

- Als Ultraschalltaster oder -schranke konfigurierbar
- Arbeitsbereich einstellbar
- Analogausgang 4 ... 20 mA / 0 ... 10 V, abhängig von Last
- Schmutzunempfindlich
- Störgeräuschunempfindlich
- Messung oberflächenunabhängig
- Hohe Messfolgefrequenz
- Hohe Auflösung

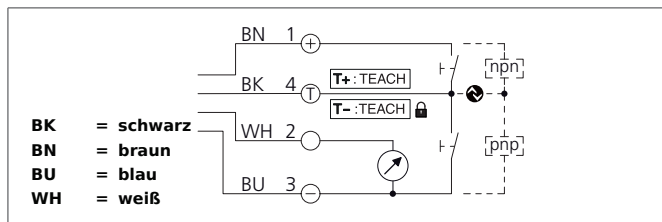

Sicherheitshinweis

Diese Geräte sind nicht zulässig für Sicherheitsanwendungen, insbesondere bei denen die Sicherheit von Personen von der Gerätefunktion abhängig ist. Der Einsatz der Geräte muss durch Fachpersonal erfolgen.

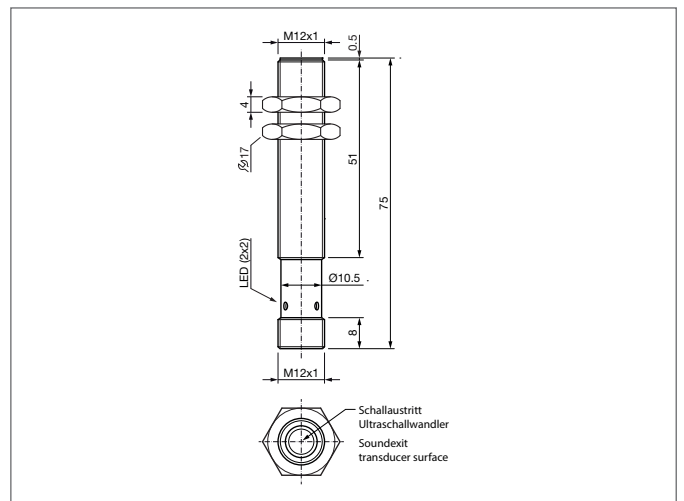

TECHNISCHE DATEN (typ.)	+20°C, 24V DC
Funktionsprinzip	Ultraschalltaster, Ultraschallschranke
Auswertung	analog, digital
Größe	M12 x 1 (Gewinde)
Bauform	Gewinde
Sendeaustritt	axial
Nennschaltabstand (Sn)	200 mm
Normmessplatte	100 x 100 mm
Betriebsspannung	18 ... 30 V DC
Leerlaufstrom	< 40 mA, (24 V DC)
Einstellbereich	20 ... 200 mm, Teach in
Auflösung	1,0 mm
Empfindlichkeitseinstellung	Fernteach
Schaltausgang	Gegentakt, 150 mA
Schalthyterese	2 mm
Analogausgang	0 ... 10 V, 4 ... 20 mA
Schnittstelle	V1.1, COM2 (38,4kBd), Smart Sensor Profile
Schock-/Schwingbeanspruchung	10 ... 55 Hz / 0,5 mm / 30 g
Verpolschutz	Ja
Anzeige	LED: grün - Betrieb, gelb - Schaltausgang
Spannungsfall	< 2,0 V
Schaltfrequenz	20 Hz
Kurzschlusschutz	ja

DUPS-A 200 TOR 24 CAI

Ultraschallsensor

TECHNISCHE DATEN (typ.)	+20°C, 24V DC
Bereitschaftsverzug	< 300 ms
Umgebungstemperatur Betrieb	-25 ... +70 °C
Temperaturdrift	0,2 %/K (unkompensiert)
Lastwiderstand	> 10 K Ω (0 ... 10 V) / < 400 Ω (4 ... 20 mA)
Isolationsspannungsfestigkeit	500 V
Schutzart	IP 67
Schutzklasse	III, Betrieb an Schutzkleinspannung
Gehäusematerial	Messing vernickelt
Anschluss	Stecker, M12 x 1, 4-polig
Lieferumfang	2 x Mutter M12

DUPS-A 200 TOR 24 CAI

Ultrasonic sensor

- As a ultrasonic sensor or -barrier configurable
- Scanning range adjustable
- Analog output 4 ... 20 mA / 0 ... 10 V, depending on load
- Insensitive to dirt
- Insensitive to ambient noise
- Scanning does not depend on surface
- High frequency of measuring sequence
- High resolution

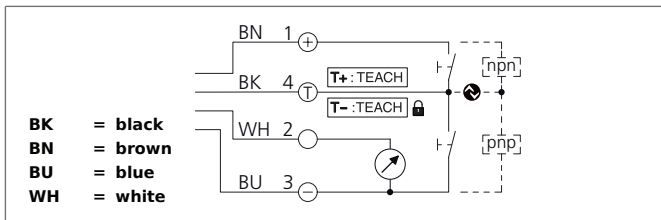
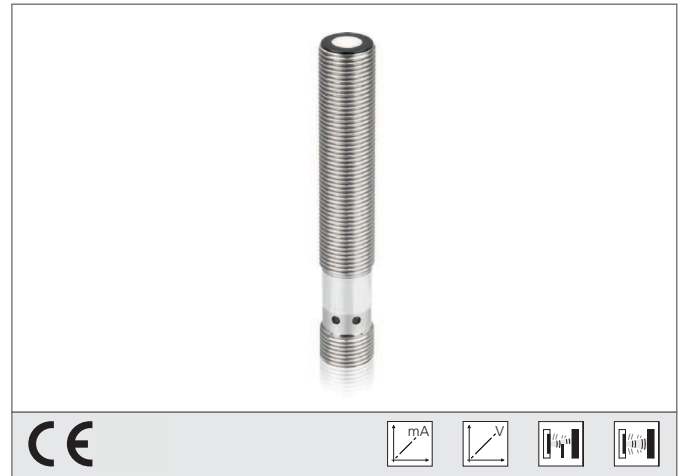

Safety instructions

The Instruments are not to be used for safety applications, in particular applications in which safety of persons depends on proper operation of the instruments.

These instruments shall exclusively be used by qualified personnel.

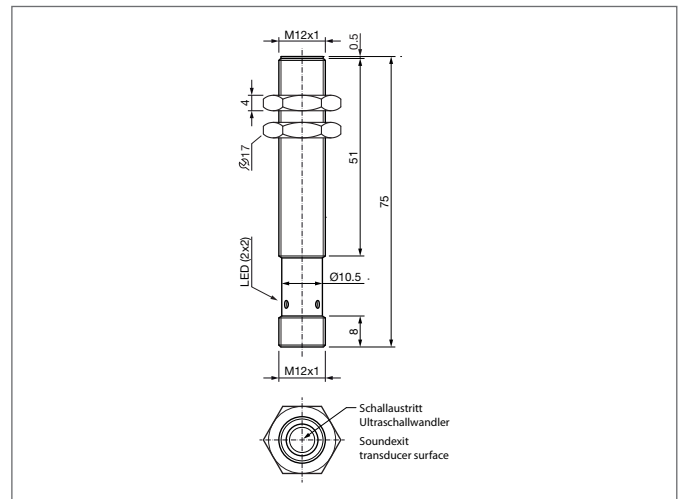

TECHNICAL INFORMATION (typ.)	+20°C, 24V DC
Operating principle	Ultrasonic sensor, Ultrasonic barrier
Evaluation	analog, digital
Size	M12 x 1 (thread)
Design	screw
Sending axis	axial
Nominal switching distance (Sn)	200 mm
Standardized measuring plate	100 x 100 mm
Service voltage	18 ... 30 V DC
No-load current	< 40 mA, (24 V DC)
Adjustment range	20 ... 200 mm, Teach in
Resolution	1,0 mm
Sensitivity adjustment	Remote teach
Switching output	Push pull, 150 mA
Switching hysteresis	2 mm
Analog output	0 ... 10 V, 4 ... 20 mA
Interface	V1.1, COM2 (38,4kBd), Smart Sensor Profile
Shock-/vibration load	10 ... 55 Hz / 0,5 mm / 30 g
Inverse polarity protection	Yes
Display	LED: green - operation, yellow - output
Voltage drop	< 2,0 V
Switching frequency	20 Hz
Short-circuit protection	yes

DUPS-A 200 TOR 24 CAI

Ultrasonic sensor

TECHNICAL INFORMATION (typ.)	+20°C, 24V DC
Readiness delay	< 300 ms
Ambient temperature, operation	-25 ... +70 °C
Temperature drift	0.2 %/K (uncompensated)
Load resistance	> 10 K Ω (0 ... 10 V) / < 400 Ω (4 ... 20 mA)
Insulation voltage endurance	500 V
Protection class	IP 67
Protection degree	III, operation on protective low voltage
Casing material	brass nickel plated
Connection	Connector, M12 x 1, 4-poled
Scope of delivery	2 x M12 nuts

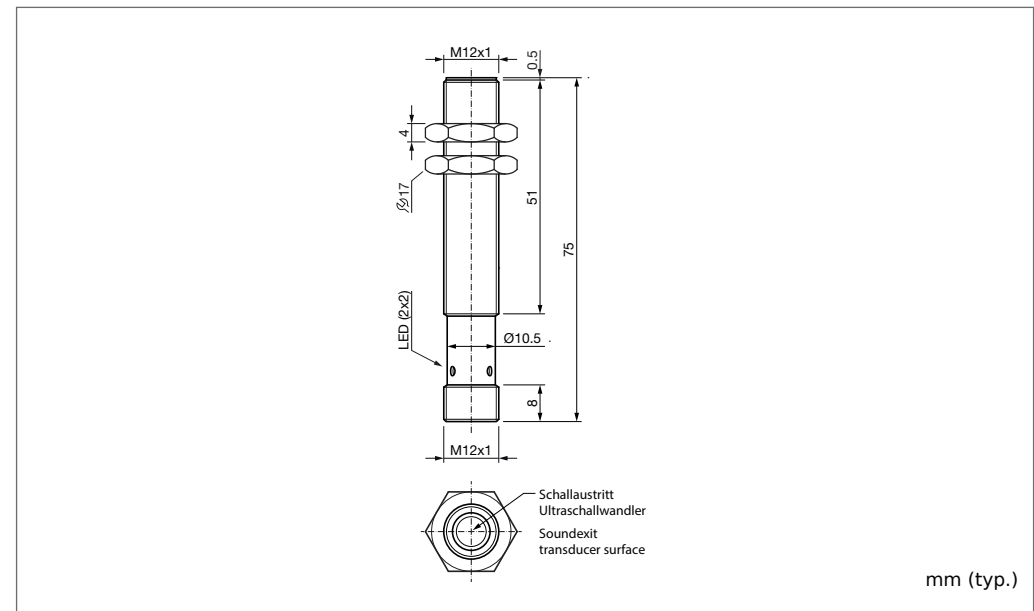
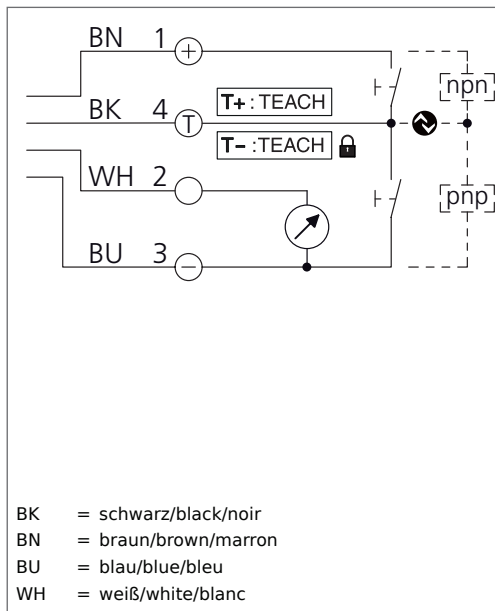

Technische Daten (typ.)	Technical data (typ.)	Caractéristique techniques	+20°C, 24V DC
Nennschaltabstand (Sn)	Nominal switching distance (Sn)	Portée de détection nominale (Sn)	200 mm
Betriebsspannung	Service voltage	Tension d'alimentation	18 ... 30 V DC
Eigenstromaufnahme	Internal power consumption	Courant absorbé	≤ 40 mA, (24 V DC)
Schaltausgang	Switching output	Sortie de commutation	Gegentakt/Push pull/Push-pull, 150 mA
Analogausgang	Analog output	Sortie analogique	0 ... 10 V, 4 ... 20 mA
Schnittstelle	Interface	Interface	V1.1, COM2 (38,4kBd), Smart Sensor Profile
Anzeige	Display	Affichage	LED: grün - Betrieb, gelb - Schaltausgang/LED: green - operation, yellow - output/LED : vert - fonctionnement, jaune - sortie
Spannungsfall	Voltage drop	Chute de tension	≤ 2,0 V
Umgebungstemperatur	Ambient temperature	Température d'utilisation	-25 ... +70 °C
Schutzart	Protection class	Indice de protection	IP 67



UL LISTED
IND. CONT. EQ.
29W7
Enclosure Type 1
Supply Class 2

NFPA 79 Applications only. For adapters providing field wiring means refer to product information or customer support.



Sicherheitshinweis
Diese Geräte sind nicht zulässig für Sicherheitsanwendungen, insbesondere bei denen die Sicherheit von Personen von der Gerätefunktion abhängig ist. Der Einsatz der Geräte muss durch Fachpersonal erfolgen.

Safety instructions
The Instruments are not to be used for safety applications, in particular applications in which safety of persons depends on proper operation of the instruments. These instruments shall exclusively be used by qualified personnel.

Instructions de sûreté
La mise en œuvre de ces appareils doit être effectuée par du personnel qualifié. Ils ne doivent pas être utilisés pour des applications dans lesquelles la sécurité des personnes dépend du bon fonctionnement du matériel.

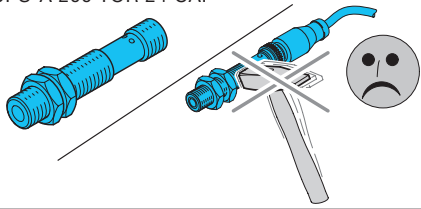

Allgemeine Hinweise!

Mechanische Belastungen:

Der Sensor ist gegen mechanische Belastungen z.B. Stöße und Schläge zu schützen.

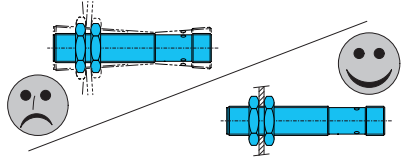

Montage:

Der Sensor darf in beliebiger Einbaulage montiert werden. Hierbei ist eine erschütterungsfreie und schwingungsdämpfende Montage zu beachten.

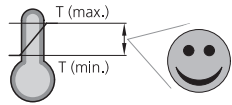

Temperaturbereich:

Der Betrieb außerhalb des angegebenen Temperaturbereichs ist nicht zulässig.

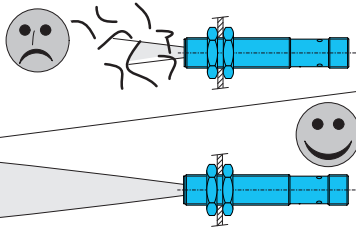

Die Wandleroberfläche sowie der Bereich der Detektionskeule ist zwingend frei zu halten. Es ist darauf zu achten, dass keinerlei störende Objekte zwischen dem Sensor und dem Zielobjekt innerhalb der Keule sind.

Sonst erfasst der Sensor das Störobjekt anstelle des gewünschten Zielobjektes.

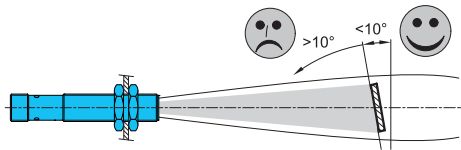

Objekt-Einstrahlwinkel im Tastbetrieb:

Im Tastbetrieb reflektiert das Objekt einen Teil des Ultraschalls, dieser Rückschall wird vom Sensor ausgewertet. Objekte mit glatter Oberfläche werden bis zu einem Neigungswinkel von ca. 10° zuverlässig abgetastet. Der maximal zulässige Neigungswinkel vergrößert sich bei Objekten mit rauer oder stark strukturierter (gekörnter) Oberfläche.



Blindbereich im Tastbetrieb:

Der untere Messbereich von 0 ... 20 mm entspricht dem ultraschalltypischen Blindbereich. Distanzmessungen im Blindbereich sind nicht möglich! Die maximale Tastweite beträgt 200 mm.

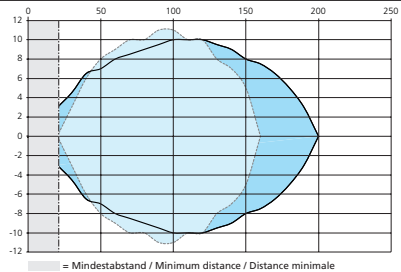

Schallkeulen:

— Platte 100x100 mm
 ---- Rundstab Ø10 mm

General notes!

Mechanical loads:

The sensor has to be protected against mechanical loads for example shocks and impacts.

Mounting:

The sensor can be mounted in any position, however a vibration-free or vibration-dampening assembly must be observed.

Temperature range:

Operation outside the specified temperature range is not allowed.

The transducer surface as well as the field of the detection beam must be kept free mandatorily. You need to pay attention on having no disturbing objects between the sensor and the target object within the detection beam.

Otherwise the sensor will detect the disturbing object instead of the target object required.

Transmission angle of the object in diffuse mode:

The object reflects a part of the ultrasonic in the diffuse mode – this reflected sound will be evaluated by the sensor. Objects with a smooth surface are reliably detected up to a tilting angle of approx. 10°. The max. allowed tilting angle increases on objects with a rough or heavy structured (granular) surface.

Blind range in diffuse mode:

The lower detection field of 0 ... 20 mm is in accordance with the ultrasonic-typical blind zone. Distance measurements within the blind zone are not possible! The max. scanning range is 200 mm.

Detection beams:

— Plate 100x100 mm
 ---- Round bar Ø10 mm

Informations générales!

Charges mécaniques:

Le détecteur doit être protégé contre les chocs et vibrations.

Montage :

Le détecteur peut-être monté dans n'importe quelle position, toutefois, le montage devra être sans vibrations, ou comporter des silent-blocs

Plage de température :

Le fonctionnement en dehors de la plage de température n'est pas permis..

La surface du transducteur et le champ de détection doivent rester libres. Aucun obstacle ne doit se trouver dans le lobe de détection entre le détecteur et l'objet.

Le détecteur pourrait détecter l'obstacle au lieu de l'objet à détecter.

Angle de détection en Mode Réflexion directe :

L'objet réfléchit une partie des ultrasons en mode réflexion directe, cette onde réfléchie sera évaluée par le détecteur. Les objets avec une surface lisse seront détectés de manière fiable avec un angle d'environ 10°. L'angle de détection maximal augmente avec les objets qui ont une surface rugueuse ou granuleuse.

Zone morte en réflexion directe:

La zone allant de 0 ... 20 mm est typique des zones mortes des détecteurs à ultrasons. Les mesures ne sont pas possibles dans cette zone ! La portée maximale est de 200 mm.

Lobes de détection:

— Plaque 100x100 mm
 ---- Barre ronde Ø10 mm

Reinigung:

Die Reinigung erfolgt vorzugsweise mit einem weichen Lappen, angefeuchtet mit Isopropylalkohol oder Seifenwasser.

Cleaning:

For cleaning, a soft cloth moistened with isopropanol or soapy water is recommended.

Nettoyage:

Pour le nettoyage, il est conseillé d'utiliser un chiffon doux légèrement humecté avec de l'alcool isopropylique ou de l'eau savonneuse.

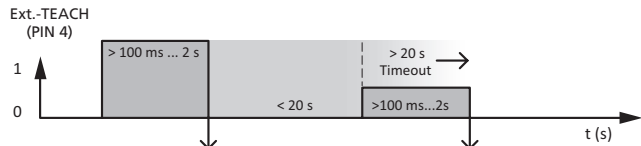

Wert / value 1:
Objekt / Hintergrund
object / background

Wert / value 2:
Objekt / Hintergrund
object / background

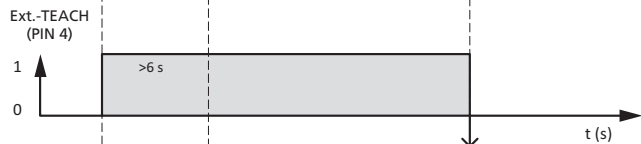

Wechseln der
Ausgangsfunktion (I/U)
Changing the
output function (I/U)



Inbetriebnahme

Fenstergröße einlernen:

Die Fenstergröße wird mittels zweier Schaltgrenzen definiert und befindet sich innerhalb der angegebenen Reichweite von 20 ... 200 mm. Beide Schaltgrenzen werden nach Diagramm eingelernt. Langsames Blinken der LED (1 Hz) signalisiert den Teachvorgang.

Innerhalb des Erfassungsbereichs wird der Analogausgang entsprechend dem Abstand skaliert.

Commissioning

Teach window size:

The window size is defined by two switching limits and is within the specified range of 20 ... 200 mm. Both switching limits are taught according to the diagram. Slowly flashing of the LED (1 Hz) indicates the teach process.

Within the detection range the analog output is scaled according to the distance.

Wechseln der Ausgangsfunktion I/U:

Ext.-Teach PIN 4 (BK) >6 Sek. auf
+UB (PIN 1, BN):

Die physikalische Größe (I/U) des Analogausgangs wird gewechselt.

Changing the output function (I/U)

Ext.-Teach PIN 4 (BK) >6 sec. on
+UB (PIN 1, BN):

The physical quantity (I / U) of the analog output is changed.

LED-Anzeige:

Status LED blinkt:

2x Vorgang erfolgreich abgeschlossen!

- Beide Schaltpunkte liegen innerhalb dem Einstellbereich
- Die physikalische Größe (I/U) des Analogausgangs wurde gewechselt

4x Vorgang nicht erfolgreich abgeschlossen!

- Mindestens ein Schaltpunkt liegt außerhalb dem Einstellbereich, der maximale Einschaltzeitpunkt wird gesetzt
- Zeitüberschreitung

LED display:

Status LED is flashing:

2x Procedure has been concluded successfully.

- Both switching points are within the adjustable range.
- The physical quantity (I / U) of the analog output has been changed

4x Process has not been completed successfully.

- At last one switching point is out of the adjustment range, the maximum switching point will be set
- Timeout value is exceeded